

# MANUAL DE INSTALACIÓN Y MANTENIMIENTO

# PYD

## ELECTROBOMBAS

### BOMBAS SOPLANTES

## Serie BLOW



entidad asociada a

**cepreven**

V1.0 C. 240909 M. 250311

Por favor, lea atentamente este manual antes del uso del equipo.  
Please, read this manual carefully before using the equipment.



En PYD Electrobombas, deseamos expresar nuestro más sincero agradecimiento por su reciente adquisición de nuestra bomba soplante. Apreciamos profundamente la confianza depositada en nuestros productos y nos comprometemos a ofrecerle la más alta calidad y un servicio excepcional.

Confiamos en que este equipo cumplirá con todas sus expectativas y requerimientos. Si necesita asistencia adicional o tiene alguna consulta, no dude en ponerse en contacto con nuestro equipo de soporte técnico.

## 1. CONDICIONES DE GARANTÍA

Los productos suministrados por PROINDECSA S.L. están garantizados contra todo defecto de fabricación y materiales, durante un periodo máximo de 36 meses, desde la entrega del material.

Dicha garantía será concedida una vez que nuestros técnicos hayan revisado el material y comprende únicamente la reparación en el plazo más breve posible de cualquier defecto de funcionamiento o sustitución de piezas defectuosas, sin incluir consumibles ni piezas de desgaste, y en ningún caso se enviará material nuevo antes de la recepción y revisión del defectuoso, quedando en nuestra propiedad las piezas reemplazadas. Salvo aquellos productos marcados como garantía especial que se procederá a la sustitución por material nuevo en la mayoría de casos a criterio de PROINDECSA S.L.

Cualquier producto adquirido para su instalación como parte de cualquier otro producto o equipo fabricado por terceros y no destinado a uso doméstico, tendrá una garantía técnica de 12 meses a partir de la fecha de venta del producto. Podrá existir algún caso de garantía en el que la empresa, previo acuerdo con el proveedor, proceda a reponer el material nuevo y no a la sustitución de piezas, pero será exclusivamente decisión de la empresa.

No estarán comprendidos en la garantía ni en los productos clasificados como garantías sin preguntas los casos de fuerza mayor, incorrecto manejo, desgaste natural, alteración de la línea eléctrica, instalación o emplazamiento defectuoso, mala conservación, productos que haya sido objeto de negligencia, abuso, mal uso o empleo no conforme a las recomendaciones en nuestros manuales de instrucciones o cualquier otro defecto o trastorno no imputables a nuestras máquinas, así como falta de funcionamiento causado por material abrasivo, corrosión debido a condiciones agresivas o suministros impropios de voltaje.

Las siguientes condiciones invalidan los términos de la garantía:

- Daños eléctricos debido a la utilización de protecciones inadecuadas o no homologadas.
- Desgastes por arena.
- Daños causados por caída de rayos.
- Depósitos de arena o barro que indican que el material ha funcionado sumergido en los mismos.
- Daños físicos evidentes.

Respecto al material que no sea de nuestra fabricación, la garantía se limitará a la que nos sea concedida por el fabricante, y cesará toda nuestra responsabilidad, cuando en el material por nosotros suministrado se hubiesen colocado piezas ajenas a nuestra fabricación o se hubiese efectuado alguna modificación o reparación por personal no autorizado por la empresa.

Al limitarse nuestra garantía a la especificada no aceptamos otra responsabilidad que la contenida

en la misma sin que, por lo tanto, pueda el cliente exigir el pago de indemnización alguna bajo ningún concepto. Perderán todo efecto las garantías ofrecidas cuando el comprador no hubiese cumplido las condiciones de pago impuestas. De acuerdo con lo descrito, PROINDECSA, S.L., se considera exenta de cualquier responsabilidad por daños directos e indirectos (entiéndase gastos de manipulación, instalación, grúas, transportes, operarios, etcétera).

## 2. DESCRIPCIÓN DEL PRODUCTO

La máquina puede utilizarse como soplante o aspirador. Los soplantes son adecuados para todas las aplicaciones que requieren presiones considerablemente más altas que las que puede alcanzar un ventilador centrífugo.



Los soplantes permiten obtener un valor de aspiración intermedio entre el ventilador y la bomba de vacío. Tanto la presión como la fuerza de aspiración de la bomba soplante se obtiene mediante una serie de remolinos producidos por el empuje centrífugo del rotor sobre un canal toroidal.

Mientras el rotor gira, los álabes empujan el gas hacia adelante y hacia el exterior debido a la fuerza centrífuga, produciendo un movimiento helicoidal. Durante este movimiento, el gas se comprime varias veces, lo que resulta en un incremento lineal de la presión a lo largo del canal.

El rotor gira libremente dentro de la carcasa, por lo que no hay fricción durante el funcionamiento. Esto significa que la máquina no necesita lubricación interna, lo que permite la entrega de aire no contaminado por aceite.

## 3. IDENTIFICACIÓN DEL PRODUCTO

En el equipo puede encontrar la Placa de Características con el modelo y sus características.

					
Modelo:	BLOW-370	Potencia:	0,37 kW / 0,50 Hp		
Caudal Max.:	80 m <sup>3</sup> /h	Frecuencia:	50 Hz		
Presión Positiva:	16 Kpa	Voltaje:	220V 1~Fase		
Presión Negativa:	11 Kpa	Intensidad:	0,25 A		
Conexión:	40 mm	Fecha:			



**La Placa de Características así como etiquetas de advertencias no se deben retirar nunca del equipo.**



## 4. ADVERTENCIAS

El aparato debe utilizarse única y exclusivamente después de haber leído y comprendido las indicaciones que figuran en el siguiente documento:

- El aparato no debe ser utilizado por niños o por personas con facultades físicas, sensoriales o mentales reducidas, o sin experiencia o conocimientos adecuados, salvo que estén bajo supervisión o bien después de haber recibido las instrucciones relativas al uso seguro del aparato y haber comprendido el peligro potencial que supone.
- Los niños no deben jugar con el aparato.
- La limpieza y el mantenimiento de la máquina deberán ser realizados exclusivamente por personal adulto y solo después de la desconexión de la máquina de la instalación eléctrica de alimentación
- El aparato debe alimentarse a través de un sistema de alimentación eléctrica debidamente protegido.
- La empresa se reserva el derecho de introducir las modificaciones que considere oportunas a las máquinas descritas sin ningún preaviso.
- Desenchufe el equipo de la red antes de cualquier intervención.
- No utilice la bomba sin un dispositivo de corriente residual.
- La bomba soplante debe utilizarse con una fuente de alimentación de 220 V (monofásico) o 380 V (trifásico), como se indica en la placa de características.
- No utilice el cable de alimentación para transportar la bomba o para desenchufarla.
- Asegúrese de que las conexiones eléctricas estén protegidas de la humedad.
- Nunca use la bomba soplante si la manguera de succión está obstruida.
- La temperatura ambiente no debe superar los 40°C.
- No utilice la bomba soplante si los dispositivos de seguridad están dañados o agotados. Nunca desactive los dispositivos de seguridad.
- La bomba soplante debe usarse solo para el propósito prescrito. Cualquier uso distinto a los mencionados en este manual se considerará un caso de mal uso.

## 5. CONDICIONES DE USO

Los soplantes están diseñados para instalaciones industriales.

Para un funcionamiento óptimo, la máquina debe instalarse en interiores, en un lugar limpio, seco, bien ventilado y no corrosivo. Es esencial garantizar una buena ventilación en la ubicación de la máquina; incluso en verano, la temperatura del aire ambiente alrededor de la máquina debe mantenerse por debajo de 40°C.

En caso de instalación en exteriores, siempre proteja la máquina de la luz solar directa y de las inclemencias del tiempo, por ejemplo, utilizando un techo.

## 6. INSTALACIÓN

### 1. POSICIONAMIENTO:

- Eleve la máquina y colóquela sobre el suelo o sobre una base de estructura de acero preparada para su emplazamiento.
- Deje al menos 50 cm de espacio libre alrededor de toda la máquina para facilitar las operaciones de mantenimiento.
- Marque la posición para el anclaje a través de los agujeros de la placa base. Retire la máquina y taladre los agujeros para el anclaje.
- Ancle la máquina con anclajes de tornillo (para el montaje sobre el suelo) o con pernos (para una estructura metálica).

### PRECAUCIÓN !

**Asegúrese de que la superficie de apoyo esté lisa y bien nivelada. No fuerce las patas con los tornillos de anclaje para evitar deformaciones que puedan bloquear la máquina. No fije la máquina sobre chapas o estructuras que provoquen ruidos molestos por resonancia.**

### 2. CONEXIÓN ELÉCTRICA:

Cualquier trabajo en el motor eléctrico y las conexiones pertinentes debe ser realizado por un electricista cualificado. Proceda de la siguiente manera:

- Asegúrese de que el cable no esté conectado a la red de distribución. Si lo está, aisle la tensión.
- Verifique que la tensión y la frecuencia coincidan con las indicadas en la placa de características del motor.
- Suelte los 4 tornillos y retire la tapa de la caja de bornes del motor.
- Pase el cable eléctrico a través del prensaestopas montado sobre la caja.
- Realice el conexionado según el esquema que figura en la caja de bornes.

### PRECAUCIÓN !

**Una conexión incorrecta del motor puede causar graves daños a la máquina.**

- Asegúrese de que el motor esté conectado a tierra.
- Monte la tapa de la caja de bornes y verifique que el sentido de rotación corresponde a la flecha montada sobre la máquina.

### PRECAUCIÓN !

**Antes de comprobar la dirección de giro, asegúrese de que los orificios de entrada y salida no estén conectados a las tuberías del sistema. Cierre la caja de terminales y selle los agujeros con prensaestopas para excluir cualquier entrada de polvo, agua y humedad. Compruebe la estanqueidad a intervalos regulares.**



### 3. CONEXIÓN MECÁNICA:

Cualquier intervención mecánica debe ser realizada por un mecánico cualificado.

- Tenga especial cuidado al montar los accesorios para que no entre ninguna partícula metálica en el interior de la máquina, ya que podría causar daños.
- Monte siempre un filtro apropiado en la aspiración de la máquina.
- El aire puede ser aspirado de un lugar diferente al local de emplazamiento de la máquina. En este caso, prevea una tubería de unión entre la máquina y el exterior. Monte el filtro al final de la tubería exterior.

#### PRECAUCIÓN

**La tubería de aspiración no debe superar los 5 m de longitud, admitiendo hasta 3 codos. El diámetro máximo será igual al orificio de aspiración de la máquina.  
Si existen accesorios no instalados en la máquina por razones de embalaje, estos deben ser instalados por un técnico experimentado.**

### 4. CONEXIÓN DE LAS TUBERIAS:

#### PRECAUCIÓN

**Antes de conectar las tuberías se debe desconectar la bomba soplante de la alimentación eléctrica.**

- Retire las tapas de protección de la entrada y salida de la bomba soplante.
- Coloque siempre conexiones de manguera flexible entre los orificios de entrada y/o salida de la máquina y las tuberías de la instalación.

#### PRECAUCIÓN

**Las tuberías de la instalación no deben tener un diámetro más pequeño que el de los orificios de entrada y salida de la máquina. Cuando las conecte, asegúrese de que no se produzcan restos que puedan introducirse en la máquina y causar daños graves.**

## 7. ESQUEMA DE CONEXIÓN ELÉCTRICA

ALTO VOLTAJE  
CONEXIÓN DE ESTRELLA

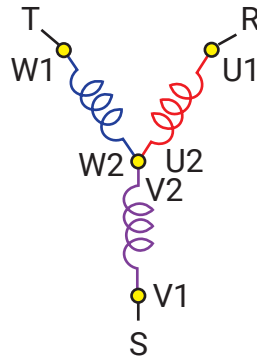
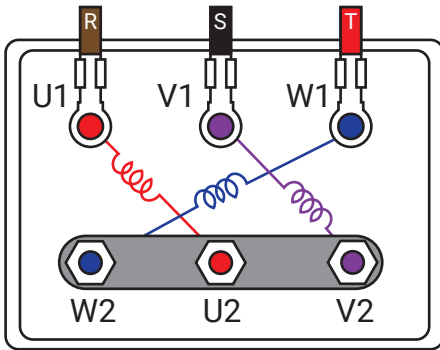

BAJO VOLTAJE  
CONEXIÓN TRIÁNGULO

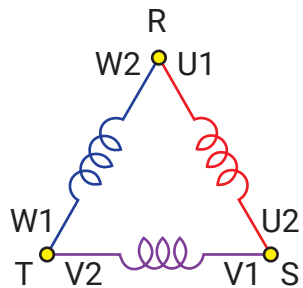
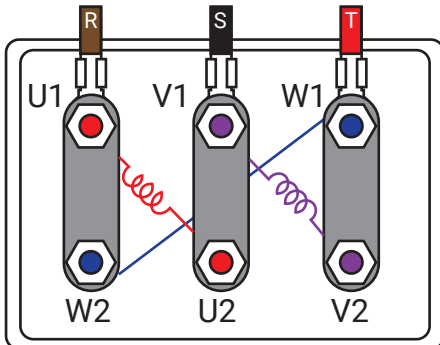



## **8. MANTENIMIENTO**

Comprobar la rejilla de la cubierta del motor del ventilador. Si estuviera sucia quitar la corriente y con la máquina parada, desmontar la rejilla de la cubierta quitando los tornillos.

Limpiar la rejilla y el ventilador con un cepillo y un trapo húmedo.

No utilizar nunca agua a presión, disolventes ni herramientas abrasivas para la limpieza exterior

Utilizar siempre un trapo humedecido con agua y/o un cepillo suave.

## **9. TRANSPORTE**

Las máquinas en cuestión serán suministradas en embalajes adecuados para garantizar una protección apropiada durante todas las fases de transporte. Si al recibir la mercancía, el embalaje está dañado, es necesario asegurarse de que la máquina no haya sufrido daños durante el transporte y que no haya sido manipulada. En el caso de que se encuentren daños en el equipo o se detecte la falta de alguna parte de la máquina, se debe avisar inmediatamente al transportista y al fabricante, suministrando la correspondiente documentación fotográfica.

Los materiales utilizados para proteger el aparato durante el transporte deberán desecharse utilizando los canales de eliminación existentes en el país de destino.

## **10. ELEVACIÓN Y DESPLAZAMIENTO**

Para cualquier operación de elevación y desplazamiento el operador deberá utilizar los dispositivos de protección individual mínimos requeridos para las operaciones que se deban realizar (calzado de seguridad, guantes y casco protector).

Las máquinas, con un peso propio superior a 25 kg, deberán ser desplazadas utilizando los sistemas de desplazamiento adecuados con capacidad superior al peso de la máquina que se va a manipular (ver el peso indicado en el embalaje). Si fuera necesario el uso de correas para la manipulación de la máquina, estas deberán estar en buen estado de conservación y deberán poseer la resistencia adecuada al peso de la máquina que se va a manipular.

Las bombas con peso <25 kg podrán ser elevadas manualmente por el operador sin ayuda de medios elevadores.

## **11. ALMACENAMIENTO**

El equipo deberá almacenarse siempre en lugares cubiertos, no excesivamente húmedos, protegidos de los agentes atmosféricos y con temperaturas comprendidas entre -10°C y 40°C, evitando la exposición directa a los rayos solares. Si la máquina debe almacenarse durante largos periodos, es recomendable no retirarla de su embalaje.



At PYD Pumps, we would like to express our sincere thanks for your recent purchase of our blower pump. We deeply appreciate your confidence in our products and are committed to providing you with the highest quality and exceptional service.

We are confident that this equipment will meet all your expectations and requirements. If you need further assistance or have any questions, please do not hesitate to contact our technical support team.

## 1. GUARANTEE CONDITIONS

The products supplied by PROINDECSA S.L. are guaranteed against all manufacturing and material defects for a maximum period of 36 months from the delivery of the material.

This warranty will be granted once our technicians have reviewed the material and only includes the repair in the shortest possible time of any malfunction or replacement of defective parts, not including consumables or wear parts, and in any case new material will be sent before the receipt and review of the defective one, remaining in our property the replaced parts. Except for those products marked as special guarantee that will be replaced by new material in most cases at the discretion of PROINDECSA S.L.

Any product purchased for installation as part of any other product or equipment manufactured by third parties and not intended for domestic use, shall have a technical guarantee of 12 months from the date of sale of the product. There may be some cases of warranty in which the company, after agreement with the supplier, proceeds to replace new material and not to replace parts, but this will be exclusively the company's decision. Cases of force majeure, incorrect handling, natural wear and tear, alteration of the electrical line, defective installation or location, poor maintenance, products that have been subject to negligence, abuse, misuse or use not in accordance with the recommendations in our instruction manuals or any other defect or disorder not attributable to our machines, as well as malfunction caused by abrasive material, corrosion due to aggressive conditions or improper voltage supplies, are not included in the warranty or in the products classified as warranties without questions.

The following conditions invalidate the terms of the warranty:

- Electrical damage due to the use of inadequate or non-approved protection.
- Damage caused by sand.
- Damage caused by lightning strikes.
- Deposits of sand or mud indicating that the equipment has been submerged in them.
- Obvious physical damage.

With regard to material not manufactured by us, the guarantee shall be limited to that granted to us by the manufacturer, and our liability shall cease if parts not manufactured by us have been fitted to the material supplied by us or if any modification or repair has been carried out by personnel not authorised by the company.

As our guarantee is limited to the guarantee specified, we accept no liability other than that contained therein without the customer being able to claim any compensation whatsoever. The guarantees offered will lose all effect when the buyer has not fulfilled the payment conditions imposed. In accordance



with the above, PROINDECSA, S.L., is considered exempt from any responsibility for direct and indirect damages (including handling, installation, cranes, transport, workers, etc.).

## 2. PRODUCT DESCRIPTION

The machine can be used as a blower or a suction fan. Blowers are suitable for all applications that require considerably higher pressures than a centrifugal fan can achieve.

Blowers allow an intermediate suction value to be achieved between the fan and the vacuum pump. Both the pressure and the suction force of the blower pump are provided by a series of swirls produced by the centrifugal thrust of the rotor on a toroidal channel.

As the rotor rotates, the vanes push the gas forward and outward due to the centrifugal force, producing a helical motion. During this motion, the gas is compressed several times, resulting in a linear increase in pressure along the channel.

The rotor rotates freely inside the housing, so there is no friction during operation. This means that the machine does not need internal lubrication, allowing the delivery of air uncontaminated by oil.

## 3. PRODUCT IDENTIFICATION

On the device you can find the nameplate with the model and its characteristics.

Modelo:	BLOW-370	Potencia:	0,37 kW / 0,50 Hp		
Caudal Max.:	80 m <sup>3</sup> /h	Frecuencia:	50 Hz		
Presión Positiva:	16 Kpa	Voltaje:	220V 1~Fase		
Presión Negativa:	11 Kpa	Intensidad:	0,25 A		
Conexión:	40 mm	Fecha:			

**The nameplate and warning labels must never be removed from the equipment.**

## 4. WARNINGS



The appliance may only be used after having read and understood the instructions in the following document:

- The appliance is not intended for use by children or persons with reduced physical, sensory or mental capabilities, or lack of experience and knowledge, unless they have been given supervision or instruction concerning use of the appliance in a safe way and understand the hazards involved.
- Children must not play with the appliance.
- Cleaning and maintenance of the machine may only be carried out by adults and only after the machine has been disconnected from the electrical power supply.
- The device must be powered through a properly protected power supply system.
- The company reserves the right to make any changes to the machines described without prior notice.
- Unplug the equipment from the mains before any intervention.
- Do not operate the pump without a residual current device.
- The blower pump must be operated with a 220 V (single-phase) or 380 V (three-phase) power supply, as indicated on the nameplate.
- Do not use the power cord to carry the pump or to unplug it.
- Make sure that the electrical connections are protected from moisture.
- Never use the blower pump if the suction hose is clogged.
- The ambient temperature must not exceed 40°C.
- Do not use the blower pump if the safety devices are damaged or exhausted. Never disable the safety devices.
- The blower pump must be used only for the prescribed purpose. Any use other than those mentioned in this manual will be considered a case of misuse.

## 5. CONDITIONS OF USE

The blowers are designed for industrial installations.

For optimal operation, the machine must be installed indoors, in a clean, dry, well-ventilated and non-corrosive location. It is essential to ensure good ventilation at the location of the machine; even in summer, the ambient air temperature around the machine must be kept below 40°C.

In case of outdoor installation, always protect the machine from direct sunlight and weather conditions, e.g. by using a roof.



## 6. INSTALLATION

### 1. POSITIONING:

- Lift the machine and place it on the ground or on a steel frame base prepared for its location.
- Leave at least 50 cm of free space around the entire machine to facilitate maintenance operations.
- Mark the position for anchoring through the holes in the base plate. Remove the machine and drill the holes for anchoring.
- Anchor the machine with screw anchors (for floor mounting) or bolts (for a metal structure).

#### CAUTION

**Make sure that the support surface is smooth and level. Do not force the legs with the anchoring screws to avoid deformations that could block the machine. Do not fix the machine on metal sheets or structures that cause annoying noises due to resonance.**

### 2. ELECTRICAL CONNECTION:

Any work on the electric motor and the relevant connections must be carried out by a qualified electrician. Proceed as follows:

- Make sure that the cable is not connected to the mains. If it is, isolate the voltage.
- Check that the voltage and frequency match those indicated on the motor nameplate.
- Loosen the 4 screws and remove the cover of the motor terminal box.
- Pass the electrical cable through the cable gland mounted on the box.
- Make the connections according to the wiring diagram on the terminal box.

#### CAUTION

**Incorrect connection of the motor can cause serious damage to the machine.**

- Make sure that the motor is earthed.
- Mount the terminal box cover and check that the direction of rotation corresponds to the arrow mounted on the machine.

#### CAUTION

**Before checking the direction of rotation, make sure that the inlet and outlet holes are not connected to the system piping. Close the terminal box and seal the holes with cable glands to exclude any ingress of dust, water and moisture. Check the tightness at regular intervals.**

### 3. MECHANICAL CONNECTION:

Any mechanical intervention must be carried out by a qualified mechanic.

- Take special care when fitting accessories to ensure that no metal particles enter the inside of the machine, as this could cause damage.
- Always fit a suitable filter to the machine's intake.
- Air may be drawn in from a place other than where the machine is located. In this case, provide a connecting pipe between the machine and the outside. Mount the filter at the end of the external pipe.

#### CAUTION

The suction pipe shall not exceed 5 m in length, up to 3 elbows being permitted. The maximum diameter shall be equal to the suction opening of the machine.

If fittings are not installed on the machine for packaging reasons, they must be installed by an experienced technician.

### 4. CONNECTION OF THE PIPES:

#### CAUTION

Before connecting the piping, the blower pump must be disconnected from the power supply.

- Remove the protective caps from the inlet and outlet of the blower pump.
- Always fit flexible hose connections between the inlet and/or outlet openings of the machine and the installation piping.

#### CAUTION

The pipes in the installation must not be smaller in diameter than the inlet and outlet openings of the machine. When connecting them, ensure that there is no debris that could enter the machine and cause serious damage.



## 7. ELECTRICAL WIRING DIAGRAM

**HIGH VOLTAGE  
STAR CONNECTION**

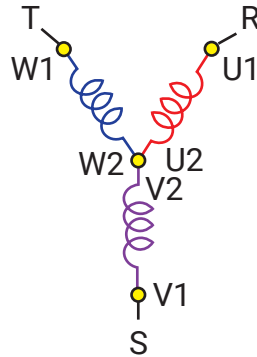
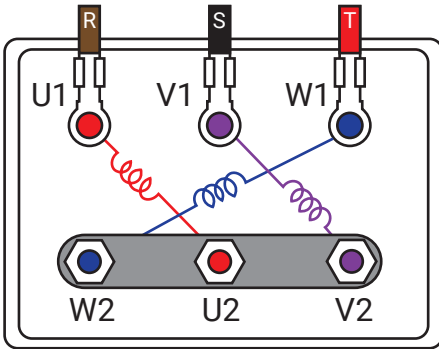

**LOW VOLTAGE  
DELTA CONNECTION**

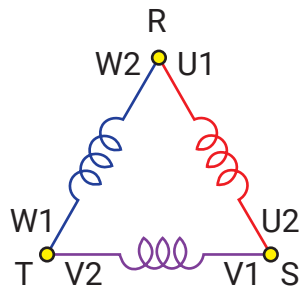
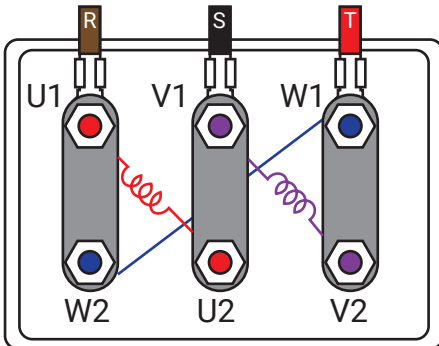

## 8. MAINTENANCE

Check the grille on the fan motor cover. If it is dirty, turn off the power and, with the machine at a standstill, remove the grille from the cover by removing the screws.

Clean the grille and the fan with a brush and a damp cloth.

Never use pressurised water, solvents or abrasive tools for external cleaning.

Always use a cloth dampened with water and/or a soft brush.

## 9. TRANSPORT

The machines in question shall be supplied in suitable packaging to ensure proper protection during all stages of transport. If, on receipt of the goods, the packaging is damaged, it is necessary to ensure that the machine has not been damaged during transport and that it has not been tampered with. In the event of damage to the equipment or if any part of the machine is found to be missing, the transporter and the manufacturer must be notified immediately and the corresponding photographic documentation must be provided.

Materials used to protect the equipment during transport must be disposed of using the disposal channels existing in the country of destination.

## 10. LIFTING AND DISPLACEMENT

For all lifting and moving operations, the operator must use the minimum personal protection devices required for the operations to be carried out (safety footwear, gloves and protective helmet).

Machines with a weight of more than 25 kg must be moved using suitable handling systems with a capacity greater than the weight of the machine to be handled (see the weight indicated on the packaging). If it is necessary to use belts for handling the machine, these must be in good condition and must be of adequate strength for the weight of the machine to be handled.

Pumps weighing <25 kg may be lifted manually by the operator without the aid of lifting equipment.

## 11. STORAGE

The equipment must always be stored in covered, not excessively humid places, protected from atmospheric agents and with temperatures between -10°C and 40°C, avoiding direct exposure to sunlight. If the machine is to be stored for long periods, it is advisable not to remove it from its packaging.



PYD Electrobombas tient à vous remercier sincèrement pour votre achat récent de notre pompe soufflante. Nous apprécions grandement la confiance que vous accordez à nos produits et nous nous engageons à vous fournir la meilleure qualité et un service exceptionnel.

Nous sommes convaincus que cet équipement répondra à toutes vos attentes et exigences. Si vous avez besoin d'une assistance supplémentaire ou si vous avez des questions, n'hésitez pas à contacter notre équipe d'assistance technique.

## 1. CONDITIONS DE GARANTIE

Les produits fournis par PROINDECSA S.L. sont garantis contre tout défaut de fabrication et de matériel pendant une période maximale de 36 mois à compter de la livraison du matériel.

Cette garantie sera accordée une fois que nos techniciens auront examiné le matériel et comprendra uniquement la réparation dans les plus brefs délais de tout dysfonctionnement ou le remplacement des pièces défectueuses, à l'exclusion des consommables ou des pièces d'usure, et dans tous les cas, le nouveau matériel sera envoyé avant la réception et l'examen du matériel défectueux, les pièces remplacées restant en notre propriété. Sauf pour les produits marqués comme garantie spéciale qui seront remplacés par du matériel neuf dans la plupart des cas à la discrétion de PROINDECSA S.L.

Tout produit acheté pour être intégré à un autre produit ou équipement fabriqué par des tiers et non destiné à un usage domestique bénéficie d'une garantie technique de 12 mois à compter de la date de vente du produit. Dans certains cas de garantie, l'entreprise, après accord avec le fournisseur, procède au remplacement du nouveau matériel et non à celui des pièces, mais la décision appartient exclusivement à l'entreprise.

Les cas de force majeure, de mauvaise manipulation, d'usure naturelle, de perturbation des lignes électriques, d'installation ou d'emplacement défectueux, de mauvais entretien, de produits ayant fait l'objet d'une négligence, d'un abus, d'une mauvaise utilisation ou d'une utilisation non conforme aux recommandations de nos manuels d'utilisation ou de tout autre défaut ou désordre non imputable à nos machines, ainsi que les dysfonctionnements causés par des matériaux abrasifs, la corrosion due à des conditions agressives ou des alimentations en tension inadéquates, ne sont pas couverts par la garantie ou les produits classés en garantie sans questions.

Les conditions suivantes invalident les termes de la garantie:

- Dommages électriques dus à l'utilisation d'une protection inadéquate ou non approuvée.
- Dommages causés par le sable.
- Dommages causés par la foudre.
- Dépôts de sable ou de boue indiquant que l'équipement a été immergé.
- Dommages physiques évidents.

En ce qui concerne le matériel non fabriqué par nous, la garantie est limitée à celle qui nous est accordée par le fabricant et notre responsabilité cesse si des pièces non fabriquées par nous ont été montées sur le matériel fourni par nous ou si toute modification ou réparation a été effectuée par du personnel non autorisé par la société.

Notre garantie étant limitée à la garantie spécifiée, nous n'acceptons aucune responsabilité autre que



celle contenue dans celle-ci sans que le client puisse prétendre à une quelconque indemnisation. Les garanties offertes perdent tout effet lorsque l'acheteur n'a pas rempli les conditions de paiement imposées. Conformément à ce qui précède, PROINDECSA, S.L., est considérée comme exempte de toute responsabilité pour les dommages directs et indirects (y compris la manutention, l'installation, les grues, le transport, les travailleurs, etc.)

## 2. DESCRIPTION DU PRODUIT

La machine peut être utilisée comme soufflante ou comme ventilateur d'aspiration. Les soufflantes conviennent à toutes les applications nécessitant des pressions nettement plus élevées que celles qu'un ventilateur centrifuge peut atteindre.



Les soufflantes fournissent une valeur d'aspiration intermédiaire entre le ventilateur et la pompe à vide. La pression et la force d'aspiration de la pompe soufflante sont obtenues par une série de tourbillons produits par la poussée centrifuge du rotor sur un canal toroïdal.

Lorsque le rotor tourne, les pales poussent le gaz vers l'avant et vers l'extérieur sous l'effet de la force centrifuge, ce qui produit un mouvement hélicoïdal. Au cours de ce mouvement, le gaz est comprimé plusieurs fois, ce qui entraîne une augmentation linéaire de la pression le long du canal.

Le rotor tourne librement à l'intérieur du boîtier, de sorte qu'il n'y a pas de frottement pendant le fonctionnement. Cela signifie que la machine n'a pas besoin de lubrification interne, ce qui permet de délivrer de l'air non contaminé par de l'huile.

## 3. IDENTIFICATION DU PRODUIT

Sur l'équipement, vous trouverez la plaque signalétique avec le modèle et ses caractéristiques..

					
Modelo:	BLOW-370	Potencia:	0,37 kW / 0,50 Hp		
Caudal Max.:	80 m³/h	Frecuencia:	50 Hz		
Presión Positiva:	16 Kpa	Voltaje:	220V 1~Fase		
Presión Negativa:	11 Kpa	Intensidad:	0,25 A		
Conexión:	40 mm	Fecha:			



**La plaque signalétique et les étiquettes d'avertissement ne doivent jamais être retirées de l'appareil.**



## 4. AVERTISSEMENTS

L'appareil ne peut être utilisé qu'après avoir lu et compris les instructions contenues dans le document suivant:

- L'appareil n'est pas destiné à être utilisé par des enfants ou des personnes dont les capacités physiques, sensorielles ou mentales sont réduites, ou qui manquent d'expérience et de connaissances, à moins qu'ils n'aient bénéficié d'une surveillance ou d'instructions concernant l'utilisation de l'appareil en toute sécurité et qu'ils comprennent les risques potentiels encourus.
- Les enfants ne doivent pas jouer avec l'appareil.
- Le nettoyage et l'entretien de l'appareil ne doivent être effectués que par des adultes et seulement après que l'appareil a été débranché du réseau électrique.
- L'appareil doit être alimenté par un système d'alimentation électrique correctement protégé.
- La société se réserve le droit d'apporter des modifications aux machines décrites sans préavis.
- Débrancher l'appareil avant toute intervention.
- La pompe soufflante doit être alimentée par un réseau électrique de 220 V (monophasé) ou 380 V (triphase), comme indiqué sur la plaque signalétique.
- Ne pas utiliser le câble d'alimentation pour transporter la pompe ou pour la débrancher.
- Veillez à ce que les connexions électriques soient protégées de l'humidité.
- Ne jamais utiliser la pompe soufflante si le tuyau d'aspiration est bouché.
- La température ambiante ne doit pas dépasser 40°C. Ne pas utiliser la pompe soufflante si les dispositifs de sécurité sont endommagés ou épuisés.
- Ne jamais désactiver les dispositifs de sécurité.
- La pompe soufflante ne doit être utilisée que pour l'usage prescrit. Toute utilisation autre que celle mentionnée dans ce manuel sera considérée comme un cas de mauvaise utilisation.

## 5. CONDITIONS D'UTILISATION

Les surpresseurs sont conçus pour des installations industrielles.

Pour un fonctionnement optimal, la machine doit être installée à l'intérieur, dans un endroit propre, sec, bien ventilé et non corrosif. Il est essentiel d'assurer une bonne ventilation à l'emplacement de la machine ; même en été, la température de l'air ambiant autour de la machine doit être maintenue en dessous de 40°C.

En cas d'installation à l'extérieur, protégez toujours la machine de la lumière directe du soleil et des intempéries, par exemple en utilisant un toit.

## 6. INSTALLATION

### 1. POSITIONNEMENT:

- Soulever la machine et la placer sur le sol ou sur une base en acier préparée pour son emplacement.
- Laisser un espace libre d'au moins 50 cm autour de l'ensemble de la machine pour faciliter les opérations de maintenance.
- Marquez la position de l'ancrage à travers les trous de la plaque de base. Démontez la machine et percez les trous pour l'ancrage.
- Fixez la machine à l'aide de vis d'ancrage (pour un montage au sol) ou de boulons (pour une structure métallique).

#### ATTENTION

**Veillez à ce que la surface d'appui soit lisse et plane. Ne pas forcer les pieds avec les vis d'ancrage pour éviter des déformations qui pourraient bloquer l'appareil. Ne pas fixer l'appareil sur des tôles ou des structures qui provoquent des bruits gênants dus à la résonance.**

### 2. CONNEXION ÉLECTRIQUE:

Toute intervention sur le moteur électrique et les connexions correspondantes doit être effectuée par un électricien qualifié. Procédez comme suit:

- S'assurer que le câble n'est pas connecté au réseau. Si c'est le cas, isolez la tension.
- Vérifiez que la tension et la fréquence correspondent à celles indiquées sur la plaque signalétique du moteur.
- Dévissez les 4 vis et retirez le couvercle de la boîte à bornes du moteur.
- Faites passer le câble électrique dans le presse-étoupe monté sur la boîte.
- Effectuez les raccordements conformément au schéma de câblage figurant sur la boîte à bornes.

#### ATTENTION

**Un mauvais branchement du moteur peut entraîner de graves dommages à la machine.**

- Assurez-vous que le moteur est mis à la terre.
- Monter le couvercle de la boîte à bornes et vérifier que le sens de rotation correspond à la flèche montée sur la machine.

#### ATTENTION

**Avant de vérifier le sens de rotation, assurez-vous que les trous d'entrée et de sortie ne sont pas raccordés à la tuyauterie du système. Fermez la boîte à bornes et scellez les trous à l'aide de presse-étoupes afin d'empêcher toute pénétration de poussière, d'eau et d'humidité. Vérifiez l'étanchéité à intervalles réguliers.**



### 3. CONNEXION MÉCANIQUE:

Toute intervention mécanique doit être effectuée par un mécanicien qualifié..

- Lors du montage des accessoires, veillez à ce qu'aucune particule métallique ne pénètre à l'intérieur de l'appareil, car cela pourrait l'endommager.
- Installez toujours un filtre approprié à l'entrée de la machine.
- L'air peut être aspiré d'un endroit autre que celui où se trouve la machine. Dans ce cas, prévoyez un tuyau de raccordement entre la machine et l'extérieur. Montez le filtre à l'extrémité du tuyau externe.

#### ATTENTION

**La longueur du tuyau d'aspiration ne doit pas dépasser 5 m, 3 coudes au maximum étant autorisés. Le diamètre maximal doit être égal à l'ouverture d'aspiration de la machine.**

**Si les raccords ne sont pas installés sur la machine pour des raisons d'emballage, ils doivent être installés par un technicien expérimenté.**

### 4. RACCORDEMENT DES TUYAUX:

#### ATTENTION

**Avant de raccorder la tuyauterie, la pompe soufflante doit être déconnectée de l'alimentation électrique.**

- Retirez les capuchons de protection de l'entrée et de la sortie de la pompe soufflante.
- Veillez à toujours utiliser des tuyaux flexibles entre les ouvertures d'entrée et/ou de sortie de la machine et la tuyauterie de l'installation.

#### ATTENTION

**Le diamètre des tuyaux de l'installation ne doit pas être inférieur à celui des orifices d'entrée et de sortie de la machine. Lors de leur raccordement, veillez à ce qu'il n'y ait pas de débris susceptibles de pénétrer dans la machine et de l'endommager gravement.**

## 7. SCHÉMA DE CÂBLAGE ÉLECTRIQUE

HAUTE TENSION  
CONNEXION EN ÉTOILE

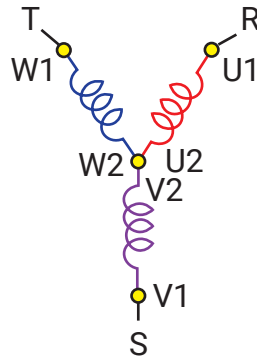
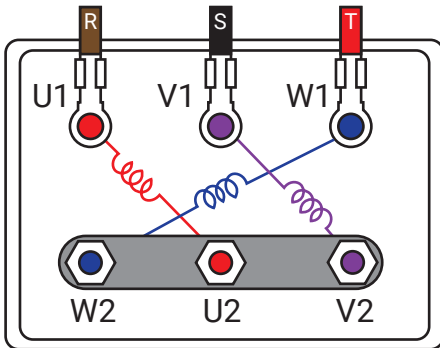

BASSE TENSION  
CONNEXION DELTA

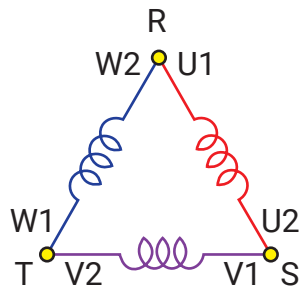
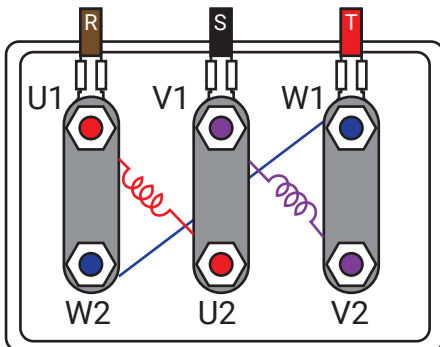



## 8. ENTRETIEN

Vérifier la grille du couvercle du moteur du ventilateur. Si elle est sale, coupez l'alimentation et, la machine étant à l'arrêt, retirez la grille du couvercle en enlevant les vis.

Nettoyez la grille et le ventilateur à l'aide d'une brosse et d'un chiffon humide.

N'utilisez jamais d'eau sous pression, de solvants ou d'outils abrasifs pour le nettoyage externe, mais toujours un chiffon humidifié avec de l'eau et/ou une brosse douce.

## 9. TRANSPORTS

Les machines en question doivent être livrées dans un emballage approprié pour assurer une protection adéquate pendant toutes les étapes du transport. Si, à la réception de la marchandise, l'emballage est endommagé, il est nécessaire de s'assurer que la machine n'a pas été endommagée pendant le transport et qu'elle n'a pas été manipulée. En cas d'endommagement du matériel ou de disparition d'une partie de la machine, le transporteur et le fabricant doivent être immédiatement informés et la documentation photographique correspondante doit être fournie.

Les matériaux utilisés pour protéger l'appareil pendant le transport doivent être éliminés en utilisant les filières d'élimination existant dans le pays de destination.

## 10. LEVAGE ET DÉPLACEMENT

Pour toutes les opérations de levage et de déplacement, l'opérateur doit utiliser les dispositifs de protection individuelle minimaux requis pour les opérations à effectuer (chaussures de sécurité, gants et casque de protection).

Les machines d'un poids supérieur à 25 kg doivent être déplacées à l'aide de systèmes de manutention appropriés dont la capacité est supérieure au poids de la machine à manipuler (voir le poids indiqué sur l'emballage). S'il est nécessaire d'utiliser des courroies pour la manutention de la machine, celles-ci doivent être en bon état et avoir une résistance adéquate au poids de la machine à manutentionner.

Les pompes d'un poids inférieur à 25 kg peuvent être soulevées manuellement par l'opérateur sans l'aide d'un équipement de levage.

## 11. STOCKAGE

L'appareil doit toujours être stocké dans des lieux couverts, non excessivement humides, protégés des agents atmosphériques et à des températures comprises entre -10°C et 40°C, en évitant l'exposition directe aux rayons du soleil. En cas de stockage prolongé, il est conseillé de ne pas sortir l'appareil de son emballage.



## DECLARACIÓN DE CONFORMIDAD DECLARATION OF CONFORMITY

### DESCRIPCIÓN DESCRIPTION

Bomba soplante  
Blower pump

### MODELOS MODELS

Serie BLOW: BLOW-370, BLOW-750, BLOW-1100, BLOW-1500, BLOW-2200,  
BLOW-3000, BLOW-4000, BLOW-5500, BLOW-7500, BLOW-11000, BLOW-15000, BLOW-18500

### DECLARA DECLARES

**DECLARA, bajo su única responsabilidad, que los productos arriba indicados se hallan en conformidad con las siguientes Directivas Europeas:** **DECLARES, under its own responsibility, that the products above mentioned comply with the following European Directives:**

**Estándares referidos a:** Standards referred to:

- Directiva de Baja Tensión: Low Voltage Directive: 2014/35/UE
- Directiva de Compatibilidad Electromagnética: Electromagnetic Compatibility Directive: 2014/30/UE

**Y las siguientes Normas Técnicas Armonizadas:** And the following Harmonized Technical Standards:

EN 60335-1:2012+A11:2014+A13:2017+A1:2019+A14:2019+A2:2019  
EN 60335-2-80:2003+A1:2004+A2:2009  
EN 62233:2008+AC:2008  
EN 55014-1:2017+A11:2020  
EN 55014-2:2015  
EN IEC 61000-3-2:2019  
EN 61000-3-3:2013+A1:2019



FIRMA: Ángel Hernández

CARGO: Director General



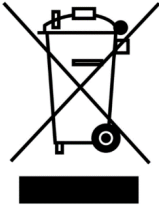

Si en algún momento en el futuro necesita desechar este producto o cualquier parte de este producto, tenga en cuenta que los productos eléctricos, baterías o cables, no deben desecharse junto con la basura doméstica. Recicle donde existan instalaciones adecuadas para ello, consulte con su autoridad local para obtener consejos de reciclaje.

El abandono o la eliminación incontrolada de residuos puede causar daños al medio ambiente y a la salud humana. Por lo que, al reciclar este producto de manera responsable, contribuye a la preservación de los recursos naturales y a la protección de la salud humana.

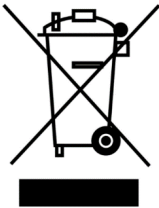

If at any time in the future you should need to dispose of this product or any part of this product, please note that waste electrical products, batteries or cables should not be disposed of with household waste. Please recycle where facilities exist, please check with your local authority for recycling advice.

The abandonment or uncontrolled disposal of waste can cause harm to environment and human health. So, by recycling this product in a responsible manner, you contribute to the preservation of natural resources and to the protection of human health.

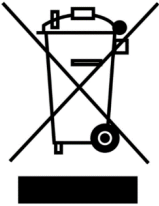

Si, à un moment donné, vous devez vous débarrasser de ce produit ou d'une partie de ce produit, veuillez noter que les déchets de produits électriques, de batteries ou de câbles ne doivent pas être jetés dans la poubelle domestique. Veuillez recycler dans les installations existantes adéquates pour cela, veuillez vérifier avec votre autorité locale pour obtenir des conseils de recyclage.

L'abandon ou l'élimination incontrôlée des déchets peut nuire à l'environnement et à la santé humaine. Ainsi, en recyclant ce produit de manière responsable, vous contribuez à la préservation des ressources naturelles et à la protection de la santé humaine.



# Proindecsa

C/ Paraguay, parc. 13-5/6  
Polígono industrial Oeste  
30820 Alcantarilla, Murcia (Spain)

Tel. : +34 968 880 852  
proindecsa@proindecsa.com



[www.proindecsa.com](http://www.proindecsa.com)

